



Εγχειρίδιο χρήσης για το μοντέλο

R1K 34

Λέβητας συμπύκνωσης
μόνο θέρμανση

CE 0476

R1K 34 - RAD - ΧΡΗΣΤΗΣ - 1510.1_ErP



1. ΕΝΟΤΗΤΑ ΧΡΗΣΤΗ

Οι εργασίες που περιγράφονται στην ενότητα που ακολουθεί απευθύνονται σε όλους τους χρήστες της συσκευής. Προυπόθεση χρήσης της συσκευής είναι να χρησιμοποιείται μόνο από άτομα που έχουν διαβάσει και κατανοήσει την ενότητα χρήστη με ιδιαίτερη προσοχή στις επισημάνσεις



1.1. ΧΡΗΣΗ

1.1.1. ΓΕΝΙΚΕΣ ΕΠΙΣΗΜΑΝΣΕΙΣ ΓΙΑ ΤΗ ΧΡΗΣΗ



ΕΠΙΣΗΜΑΝΣΗ

Πριν την έναυση του λέβητα ο χρήστης πρέπει να βεβαιωθεί ότι το πιστοποιητικό πρώτης έναυσης φέρει τη σφραγίδα του Κέντρου Τεχνικής Υποστήριξης το οποίο πιστοποιεί τη δοκιμή και την πρώτη έναυση του λέβητα.



ΕΠΙΣΗΜΑΝΣΗ

Για επικύρωση της εγγύησης ο λέβητας θα πρέπει να τεθεί σε λειτουργία από εξειδικευμένο προσωπικό του Κέντρου Τεχνικής Υποστήριξης RADIANT εντός 30 ημερών από την ημερομηνία εγκατάστασης..



ΕΠΙΣΗΜΑΝΣΗ

Για να ισχύει η εγγύηση του κατασκευαστή θα πρέπει ο πελάτης να τηρεί τις οδηγίες που περιγράφονται στην ενότητα ΧΡΗΣΤΗ του παρόντος εγχειριδίου.



ΠΡΟΣΟΧΗ

Η συγκεκριμένη συσκευή προορίζεται αποκλειστικά για τη χρήση για τον οποία κατασκευάστηκε, δηλαδή μόνο για θέρμανση. Οποιαδήποτε άλλη χρήση θεωρείται ακατάλληλη και κατά συνέπεια επικίνδυνη. Κακοτεχνίες στην εγκατάσταση ή κακή χρήση της συσκευής μπορεί να έχουν δυσάρεστες επιπτώσεις σε πρόσωπα, ζώα ή αντικείμενα για τις οποίες ο κατασκευαστής δεν φέρει καμία ευθύνη..



ΚΙΝΔΥΝΟΣ

Μην επιτρέπετε τη χρήση της συσκευής από άτομα περιορισμένης κινητικής ή νοητικής ικανότητας (συμπεριλαμβανομένων των παιδιών) εκτός και αν εποπτεύονται από υπεύθυνο άτομο που έχει κατανοήσει τις οδηγίες χρήσης της συσκευής.



ΚΙΝΔΥΝΟΣ

Μην παρεμποδίζετε την εισαγωγή αέρα ή τις περσίδες εξαερισμού ώστε να μην δημιουργηθούν τοξικά αέρια μίγματα.



ΚΙΝΔΥΝΟΣ

Σε περίπτωση που αντιλαμβάνεστε μυρωδιά αερίου στο χώρο εγκατάστασης της συσκευής ενεργείστε ως εξής:

- > ΜΗΝ ενεργοποιείτε ηλεκτρικούς διακόπτες, τηλεφωνικές συσκευές ή άλλες συσκευές που μπορούν να δημιουργήσουν ηλεκτρική εκκένωση ή σπινθήρα
- > Ανοίγετε άμεσα πόρτες και παράθυρα για να δημιουργηθεί ρεύμα φρέσκου αέρα που θα καθαρίσει το χώρο
- > Κλείνετε τους διακόπτες του αερίου
- > Καλέστε το Κέντρο Τεχνικής Υποστήριξης.



ΚΙΝΔΥΝΟΣ

Η χρήση οποιασδήποτε ηλεκτρικής συσκευής συνεπάγεται την τήρηση ορισμένων βασικών κανόνων όπως:

- > Μην αγγίζετε την συσκευή με βρεγμένα χέρια ή γυμνά πόδια.
- > Μην τραβάτε τα ηλεκτρικά καλώδια.
- > Μην αφήνετε την συσκευή εκτεθειμένη στους ατμοσφαιρικούς παράγοντες (βροχή, ήλιος, κ.λ.π.) εκτός και αν αυτό προβλέπεται ρητώς
- > Σε περίπτωση φθοράς του καλωδίου, κλείνετε την συσκευή και για την αντικατάσταση του απευθυνθείτε σε εξειδικευμένο προσωπικό.

1.1.2. ΠΙΝΑΚΑΣ ΕΛΕΓΧΟΥ

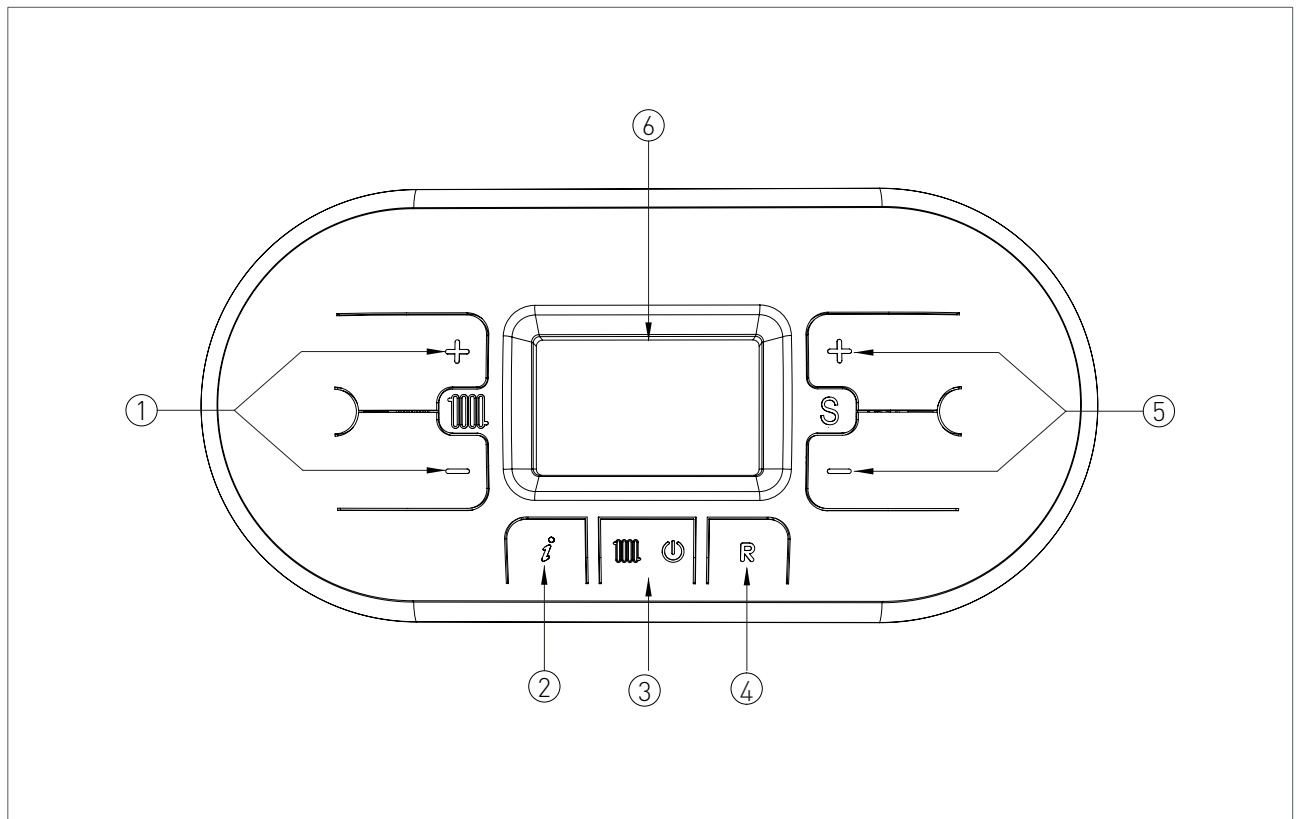

ΥΠΟΜΝΗΜΑ

1. ΜΠΟΥΤΟΝ ΡΥΘΜΙΣΗΣ ΘΕΡΜΟΚΡΑΣΙΑΣ ΘΕΡΜΑΝΣΗΣ.
2. ΜΠΟΥΤΟΝ INFO: ΠΙΕΖΕΤΕ ΜΙΑ ΦΟΡΑ ΓΙΑ ΠΡΟΒΟΛΗ ΘΕΡΜΟΚΡΑΣΙΑΣ ΚΑΙ ΑΛΛΩΝ ΠΛΗΡΟΦΟΡΙΩΝ (βλέπε κεφάλαιο 'ΠΡΟΒΟΛΕΣ ΤΟΥ ΜΕΝΟΥ INFO) - ΠΙΕΖΕΤΕ ΓΙΑ 5 ΔΕΥΤΕΡΟΛΕΠΤΑ ΑΠΟ ΘΕΣΗ ΛΕΙΤΟΥΡΓΙΑΣ OFF ΓΙΑ ΠΡΟΒΟΛΗ ΤΩΝ 5 ΤΕΛΕΥΤΑΙΩΝ ΔΥΣΛΕΙΤΟΥΡΓΙΩΝ.
3. ΜΠΟΥΤΟΝ ΕΠΙΛΟΓΗΣ ΤΡΟΠΟΥ ΛΕΙΤΟΥΡΓΙΑΣ: ΜΟΝΟ ΘΕΡΜΑΝΣΗ / OFF.
4. ΜΠΟΥΤΟΝ RESET: ΕΠΑΝΑΦΟΡΑ ΑΠΟ ΔΥΣΛΕΙΤΟΥΡΓΙΕΣ - ΕΝΕΡΓΟΠΟΙΗΣΗ ΛΕΙΤΟΥΡΓΙΑΣ ΓΙΑ ΔΟΚΙΜΕΣ ΚΑΥΣΗΣ (ΠΙΕΖΕΤΕ ΓΙΑ 7 ΔΕΥΤΕΡΟΛΕΠΤΑ).
5. ΜΠΟΥΤΟΝ ΡΥΘΜΙΣΗΣ ΘΕΡΜΟΚΡΑΣΙΑΣ Z.N.X. / ΠΙΕΖΟΝΤΑΣ ΤΑΥΤΟΧΡΟΝΑ ΤΑ ΜΠΟΥΤΟΝ ΓΙΑ 5

ΔΕΥΤΕΡΟΛΕΠΤΑ ΕΝΕΡΓΟΠΟΙΕΙΤΑΙ Ο ΦΩΤΙΣΜΟΣ ΤΗΣ ΟΘΟΝΗΣ ΓΙΑ 10 ΛΕΠΤΑ.

6. ΟΘΟΝΗ.





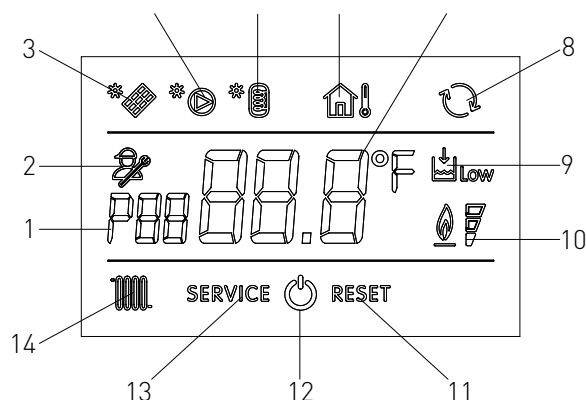

1.1.3. ΣΥΜΒΟΛΑ ΟΘΟΝΗΣ

ΥΠΟΜΝΗΜΑ







1. ΕΝΔΕΙΞΗ ΠΡΟΒΑΛΛΟΜΕΝΗΣ ΠΑΡΑΜΕΤΡΟΥ Ή ΚΩΔΙΚΟΥ INFO
2. ΛΕΙΤΟΥΡΓΙΑ ΠΡΟΓΡΑΜΜΑΤΙΣΜΟΥ ΠΑΡΑΜΕΤΡΩΝ
3. ΕΝΔΕΙΞΗ ΣΥΝΔΕΣΗΣ ΠΛΑΚΕΤΑΣ ΗΛΙΑΚΟΥ / ΠΡΟΒΟΛΗ ΘΕΡΜΟΚΡΑΣΙΑΣ ΗΛΙΑΚΟΥ ΣΥΛΛΕΚΤΗ (d5)
4. ΚΥΚΛΟΦΟΡΗΤΗΣ ΗΛΙΑΚΟΥ ΕΝΕΡΓΟΣ
5. ΠΡΟΒΟΛΗ ΘΕΡΜΟΚΡΑΣΙΑΣ ΚΑΤΩ ΜΠΟΙΛΕΡ (d6)/ ΠΡΟΒΟΛΗ ΘΕΡΜΟΚΡΑΣΙΑΣ ΑΝΩ ΜΠΟΙΛΕΡ (d7)
6. ΕΞΩΤΕΡΙΚΟΣ ΑΙΣΘΗΤΗΡΑΣ / ΘΕΡΜΟΚΡΑΣΙΑ ΕΞΩΤΕΡΙΚΟΥ ΑΙΣΘΗΤΗΡΑ (d1)
7. ΠΡΟΒΟΛΗ ΘΕΡΜΟΚΡΑΣΙΑΣ / SETPOINT / ΤΙΜΗ ΠΑΡΑΜΕΤΡΟΥ
8. ΕΠΙΚΟΙΝΩΝΙΑ ΟΡΕΝTHERM ΕΝΕΡΓΗ (ΑΠΟΜΑΚΡΥΣΜΕΝΟΣ ΕΛΕΓΧΟΣ/ΔΙΑΚΛΑΔΩΤΗΣ ΖΩΝΩΝ)
9. ΕΝΔΕΙΞΗ ΑΝΕΠΑΡΚΟΥΣ ΠΙΕΣΗΣ ΝΕΡΟΥ
10. ΕΝΔΕΙΞΗ ΠΑΡΟΥΣΙΑΣ ΦΛΟΓΑΣ (3 ΕΠΙΠΕΔΑ, ΡΥΘΜΙΣΗΣ ΙΣΧΥΟΣ ΑΝΑΛΟΓΙΚΗΣ ΛΕΙΤΟΥΡΓΙΑΣ ΤΟΥ ΛΕΒΗΤΑ (εικ.2)
11. ΠΡΟΒΟΛΗ ΕΠΑΝΑΡΥΘΜΙΖΟΜΕΝΟΥ ΣΦΑΛΜΑΤΟΣ
12. ΕΝΔΕΙΞΗ ΚΑΤΑΣΤΑΣΗΣ ΑΝΑΜΟΝΗΣ (OFF)
13. ΠΡΟΒΟΛΗ ΜΗ ΕΠΑΝΑΡΥΘΜΙΖΟΜΕΝΟΥ ΣΦΑΛΜΑΤΟΣ
14. ΛΕΙΤΟΥΡΓΙΑ ΘΕΡΜΑΝΣΗΣ ΕΝΕΡΓΟΠΟΙΗΜΕΝΗ



1.1.4. ΠΡΟΒΟΛΕΣ ΤΟΥ ΜΕΝΟΥ INFO

Για την προβολή των στοιχείων του λέβητα πρέπει να πιάσετε το μπουτόν INFO . Προβάλλεται ο κωδικός της πληροφορίας στα αριστερά της οθόνης και η τιμή του στο κέντρο της οθόνης. Για πλοήγηση στη λίστα των προβαλλόμενων στοιχείων χρησιμοποιείτε τα μπουτόν  &  ης θέρμανσης . Για να εγκαταλείψετε το περιβάλλον προβολής πιάζετε το μπουτόν INFO .

Η ΛΙΣΤΑ ΤΩΝ ΠΡΟΒΑΛΛΟΜΕΝΩΝ ΣΤΟΙΧΕΙΩΝ ΕΙΝΑΙ Η ΕΞΗΣ:

ΚΩΔΙΚΟΣ INFO	ΣΥΜΒΟΛΟ	ΠΕΡΙΓΡΑΦΗ
d0		ΘΕΡΜΟΚΡΑΣΙΑ ΑΙΣΘΗΤΗΡΑ ΝΕΡΟΥ ΧΡΗΣΗΣ
d1		ΘΕΡΜΟΚΡΑΣΙΑ ΕΞΩΤΕΡΙΚΟΥ ΑΙΣΘΗΤΗΡΑ
d2		ΤΑΧΥΤΗΤΑ ΑΝΕΜΙΣΤΗΡΑ
d3		ΘΕΡΜΟΚΡΑΣΙΑ ΑΙΣΘΗΤΗΡΑ ΧΑΜΗΛΗΣ ΖΩΝΗΣ [ΑΝ ΥΠΑΡΧΕΙ ΠΛΑΚΕΤΑ ΖΩΝΩΝ]
d4		ΘΕΡΜΟΚΡΑΣΙΑ ΑΙΣΘΗΤΗΡΑ ΕΠΙΣΤΡΟΦΗΣ
d5		ΘΕΡΜΟΚΡΑΣΙΑ ΑΙΣΘΗΤΗΡΑ ΗΛΙΑΚΟΥ ΣΥΛΛΕΚΤΗ [ΑΝ ΥΠΑΡΧΕΙ ΠΛΑΚΕΤΑ ΗΛΙΑΚΟΥ] [SCS]
d6		ΘΕΡΜΟΚΡΑΣΙΑ ΚΑΤΩ ΗΛΙΑΚΟΥ ΜΠΟΪΛΕΡ [ΑΝ ΥΠΑΡΧΕΙ ΠΛΑΚΕΤΑ ΗΛΙΑΚΟΥ] [SBS1]
d7		ΘΕΡΜΟΚΡΑΣΙΑ ΑΝΩ ΗΛΙΑΚΟΥ ΜΠΟΪΛΕΡ [ΑΝ ΥΠΑΡΧΕΙ ΠΛΑΚΕΤΑ ΗΛΙΑΚΟΥ] [SBS2]
d8		ΘΕΡΜΟΚΡΑΣΙΑ ΑΙΣΘΗΤΗΡΑ ΗΛΙΑΚΟΥ ΣΥΛΛΕΚΤΗ 2 [ΑΝ ΥΠΑΡΧΕΙ ΠΛΑΚΕΤΑ ΗΛΙΑΚΟΥ] [SCS2]
d9		ΘΕΡΜΟΚΡΑΣΙΑ ΗΛΙΑΚΟΥ ΜΠΟΪΛΕΡ EXTRA [ΑΝ ΥΠΑΡΧΕΙ ΠΛΑΚΕΤΑ ΗΛΙΑΚΟΥ] [SBS3]



1.1.5. ΕΝΑΥΣΗ



Πριν εκκινήσετε το λέβητα βεβαιωθείτε ότι υπάρχει τροφοδοσία ηλεκτρικής ενέργειας και ότι ο διακόπτης παροχής αερίου που βρίσκεται κάτω από τη συσκευή είναι ανοικτός.

Για έναυση του λέβητα πιέζετε το μπουτόν λειτουργίας  και επιλέγετε τον επιθυμητό τρόπο λειτουργίας. Η εμφάνιση του σχετικού συμβόλου στην οθόνη που αντιστοιχεί στον ζητούμενο τρόπο λειτουργίας επισημαίνει την ενεργοποίηση της λειτουργίας.

1.1.6. ΤΡΟΠΟΙ ΛΕΙΤΟΥΡΓΙΑΣ

ΜΟΝΟ ΘΕΡΜΑΝΣΗ



Σε αυτό το τρόπο λειτουργίας ο λέβητας ικανοποιεί μόνο τη ζήτηση θέρμανσης.

Για να θέσετε το λέβητα σε τρόπο λειτουργίας ΜΟΝΟ ΘΕΡΜΑΝΣΗ πιέζετε το μπουτόν λειτουργίας  η εμφάνιση του φωτιζόμενου συμβόλου  στην οθόνη επισημαίνει την ενεργοποίηση της λειτουργίας.

Κάθε φορά που υπάρχει ζήτηση θέρμανσης το σύστημα έναυσης θα εκκινήσει τον καυστήρα και η λειτουργία του επισημαίνεται από την εμφάνιση του συμβόλου  που αναβοσβήνει στην οθόνη.

ΡΥΘΜΙΣΗ ΘΕΡΜΟΚΡΑΣΙΑΣ ΘΕΡΜΑΝΣΗΣ



Η ρύθμιση της θερμοκρασίας γίνεται μέσω των μπουτόν  &  της θέρμανσης .

- πιέζοντας το μπουτόν  έχουμε μείωση της θερμοκρασίας.
- πιέζοντας το μπουτόν  έχουμε αύξηση της θερμοκρασίας.

Το πεδίο ρύθμισης της θερμοκρασίας θέρμανσης είναι από 30°C έως 80°C (25°C–45°C για ενδοδαπέδια εγκατάσταση).

ΘΕΣΗ ΑΝΑΜΟΝΗΣ OFF

Σε αυτή τη κατάσταση ο λέβητας δεν ικανοποιεί πλέον την λειτουργία θέρμανσης, παραμένουν όμως ενεργά τα συστήματα αντιπαγωγικής προστασίας και αντιμπλοκαρίσματος κυκλοφορητή.

Για να θέσετε το λέβητα στη θέση λειτουργίας OFF πιέζετε το μπουτόν λειτουργίας , η προβολή του συμβόλου  στα παραδοσιακά μοντέλα όχι συμπύκνωσης προβάλλεται η φράση 'OFF') φωτιζόμενο στην οθόνη υποδεικνύει την ενεργοποίηση της λειτουργίας.

Αν προηγουμένως ο λέβητας βρισκόταν σε λειτουργία τότε απενεργοποιείται και ενεργοποιούνται οι λειτουργίες αερισμού και ανακυκλοφορίας.

Αν αποφασίσουμε να απενεργοποιήσουμε το λέβητα για μεγάλη χρονική περίοδο, θα πρέπει να τον ασφαλίσουμε μέσω των ακόλουθων επιλογών:

- καλώντας το Κέντρο τεχνικής υποστήριξης, το οποίο θα φροντίσει να αδειάσει την υδραυλική εγκατάσταση, όπου δεν προβλέπεται η χρήση αντιψυκτικού, και θα διακόψει την τροφοδοσία των δικτύων ηλεκτρικού ρεύματος, ύδρευσης και αερίου.
- θέτοντας το λέβητα σε θέση λειτουργίας OFF διατηρώντας ενεργές τις τροφοδοσίες ηλεκτρικής ενέργειας και αερίου έτσι ώστε να μπορεί να ενεργοποιηθεί η λειτουργία αντιπαγωγικής προστασίας.



1.1.7. ΠΛΗΡΟΦΟΡΙΕΣ ΛΕΙΤΟΥΡΓΙΑΣ ΑΝΤΙΠΑΓΩΤΙΚΗΣ ΠΡΟΣΤΑΣΙΑΣ

Ο λέβητας είναι προστατευμένος από το πάγωμα μέσω της ηλεκτρονικής πλακέτας η οποία εκκινεί τον καυστήρα και θερμαίνει τα εξαρτήματα του όταν η θερμοκρασία τους βρίσκεται κάτω από τα προβλεπόμενα όρια.



ΠΡΟΕΙΔΟΠΟΙΗΣΗ

Η λειτουργία είναι ενεργή μόνο αν:

- > ο λέβητας τροφοδοτείται με ηλεκτρικό ρεύμα
- > είναι ανοικτή η τροφοδοσία του αερίου
- > η πίεση της εγκατάστασης είναι η προβλεπόμενη
- > ο λέβητας δεν είναι μπλοκαρισμένος

1.1.8. ΠΛΗΡΩΣΗ ΤΗΣ ΕΓΚΑΤΑΣΤΑΣΗΣ

Για την επαναφορά της υδραυλικής πίεσης της εγκατάστασης ανοίγετε το διακόπτη πλήρωσης "R" (εικ. 1) και βεβαιώνετε, διαμέσου του μανόμετρου "M" (εικ. 1), ότι η πίεση της εγκατάστασης είναι 1.2 bar (βλέπε εικ. 2).

Αφού τελειώσετε βεβαιωθείτε ότι έχετε κλείσει το διακόπτη πλήρωσης "R" (εικ. 1).

Αμέσως μετά την επαναφορά της υδραυλικής πίεσης ο λέβητας διενεργεί αυτόματα ένα κύκλο εξαέρωσης διάρκειας 5 λεπτών. Κατά τη διάρκεια αυτής της λειτουργίας η οθόνη προβάλλει τον κωδικό "F33". Αφού ολοκληρωθεί η λειτουργία εξαέρωσης ξεκινά η κανονική λειτουργία του λέβητα.

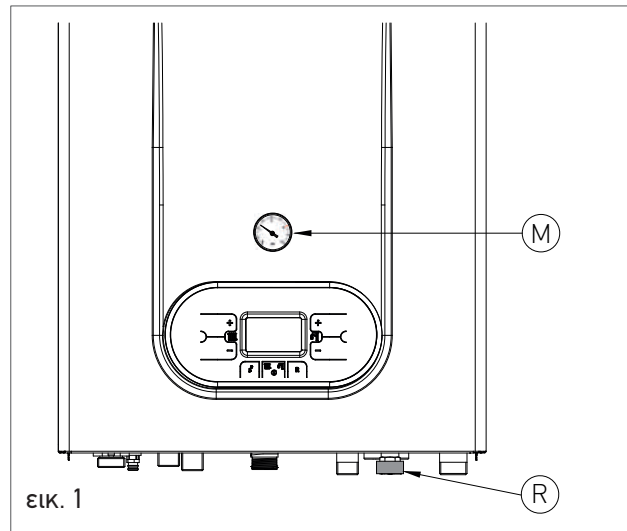

εικ. 1

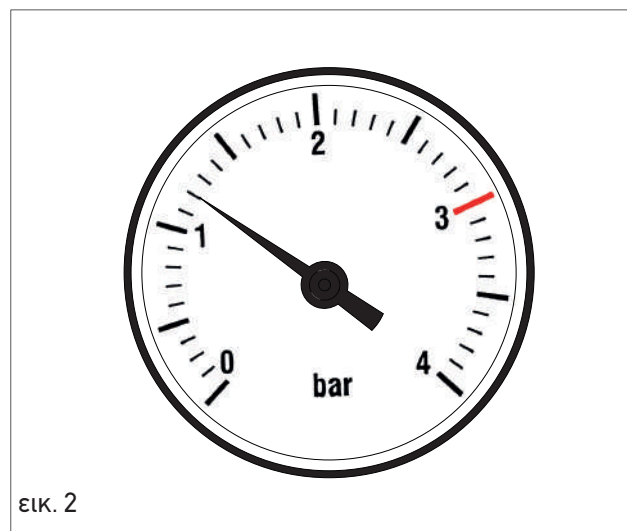



εικ. 2



1.1.9. ΚΩΔΙΚΟΙ ΕΝΔΕΙΞΗΣ ΒΛΑΒΩΝ

Ο λέβητας επισημαίνει πιθανές δυσλειτουργίες διαμέσου ενός κωδικού που εμφανίζεται στην οθόνη. Ακολούθως αναφέρονται οι κωδικοί σφάλματος και οι λειτουργίες που ο χρήστης μπορεί να κάνει για την επαναφορά του λέβητα.

ΚΩΔΙΚΟΣ	ΣΥΜΒΟΛΟ	ΔΥΣΛΕΙΤΟΥΡΓΙΑ	ΑΝΤΙΜΕΤΩΠΙΣΗ
E01	RESET	ΕΜΠΛΟΚΗ ΦΛΟΓΑΣ	ΕΠΑΛΗΘΕΥΣΗ ΤΡΟΦΟΔΟΣΙΑΣ ΑΕΡΙΟΥ. ΠΙΕΖΤΕ ΤΟ ΜΠΟΥΤΟΝ RESET  ΤΟΥ ΠΙΝΑΚΑ ΕΛΕΓΧΟΥ ΓΙΑ ΕΠΑΝΑΡΥΘΜΙΣΗ ΤΗΣ ΔΥΣΛΕΙΤΟΥΡΓΙΑΣ. ΜΟΛΙΣ ΕΞΑΦΑΝΙΣΤΕΙ Ο ΚΩΔΙΚΟΣ ΣΦΑΛΜΑΤΟΣ ΑΠΟ ΤΗΝ ΟΘΟΝΗ Ο ΛΕΒΗΤΑΣ ΤΙΘΕΤΑΙ ΣΕ ΛΕΙΤΟΥΡΓΙΑ. ΑΝ ΤΟ ΠΡΟΒΛΗΜΑ ΕΞΑΚΟΛΟΥΘΕΙ ΝΑ ΥΦΙΣΤΑΤΑΙ ΚΑΛΕΣΤΕ ΤΟ ΚΕΝΤΡΟ ΤΕΧΝΙΚΗΣ ΥΠΟΣΤΗΡΙΞΗΣ.
E02	RESET	ΘΕΡΜΟΣΤΑΤΗΣ ΑΣΦΑΛΕΙΑΣ (95 °C)	ΠΙΕΖΤΕ ΤΟ ΜΠΟΥΤΟΝ RESET  ΤΟΥ ΠΙΝΑΚΑ ΕΛΕΓΧΟΥ ΓΙΑ ΕΠΑΝΑΡΥΘΜΙΣΗ ΤΗΣ ΔΥΣΛΕΙΤΟΥΡΓΙΑΣ. ΜΟΛΙΣ ΕΞΑΦΑΝΙΣΤΕΙ Ο ΚΩΔΙΚΟΣ ΣΦΑΛΜΑΤΟΣ ΑΠΟ ΤΗΝ ΟΘΟΝΗ Ο ΛΕΒΗΤΑΣ ΤΙΘΕΤΑΙ ΣΕ ΛΕΙΤΟΥΡΓΙΑ. ΑΝ ΤΟ ΠΡΟΒΛΗΜΑ ΕΞΑΚΟΛΟΥΘΕΙ ΝΑ ΥΦΙΣΤΑΤΑΙ ΚΑΛΕΣΤΕ ΤΟ ΚΕΝΤΡΟ ΤΕΧΝΙΚΗΣ ΥΠΟΣΤΗΡΙΞΗΣ.
E03	RESET	ΘΕΡΜΟΑΣΦΑΛΕΙΑ ΚΑΥΣΑΕΡΙΩΝ (102 °C)	ΚΑΛΕΣΤΕ ΤΟ ΚΕΝΤΡΟ ΤΕΧΝΙΚΗΣ ΥΠΟΣΤΗΡΙΞΗΣ.
E04		ΕΛΛΕΙΨΗ ΝΕΡΟΥ ΣΤΗΝ ΕΓΚΑΤΑΣΤΑΣΗ	ΑΝ Η ΠΙΕΣΗ ΤΗΣ ΕΓΚΑΤΑΣΤΑΣΗΣ ΕΙΝΑΙ ΚΑΤΩΤΕΡΗ ΤΩΝ 1.2 BAR, ΠΡΟΧΩΡΕΙΣΤΕ ΣΤΗΝ ΠΛΗΡΩΣΗ ΤΗΣ ΕΓΚΑΤΑΣΤΑΣΗΣ ΟΠΩΣ ΠΕΡΙΓΡΑΦΕΤΑΙ ΣΤΟ ΚΕΦΑΛΑΙΟ 'ΠΛΗΡΩΣΗ ΤΗΣ ΕΓΚΑΤΑΣΤΑΣΗΣ'. ΑΝ ΤΟ ΠΡΟΒΛΗΜΑ ΕΞΑΚΟΛΟΥΘΕΙ ΝΑ ΥΦΙΣΤΑΤΑΙ ΚΑΛΕΣΤΕ ΤΟ ΚΕΝΤΡΟ ΤΕΧΝΙΚΗΣ ΥΠΟΣΤΗΡΙΞΗΣ.
E05	SERVICE	ΑΙΣΘΗΤΗΡΑΣ ΘΕΡΜΑΝΣΗΣ	ΑΝ ΤΟ ΠΡΟΒΛΗΜΑ ΕΞΑΚΟΛΟΥΘΕΙ ΝΑ ΥΦΙΣΤΑΤΑΙ ΚΑΛΕΣΤΕ ΤΟ ΚΕΝΤΡΟ ΤΕΧΝΙΚΗΣ ΥΠΟΣΤΗΡΙΞΗΣ.
E15	SERVICE	ΑΙΣΘΗΤΗΡΑΣ ΕΠΙΣΤΡΟΦΗΣ	ΚΑΛΕΣΤΕ ΤΟ ΚΕΝΤΡΟ ΤΕΧΝΙΚΗΣ ΥΠΟΣΤΗΡΙΞΗΣ.
E16	SERVICE	ΑΝΕΜΙΣΤΗΡΑΣ	ΚΑΛΕΣΤΕ ΤΟ ΚΕΝΤΡΟ ΤΕΧΝΙΚΗΣ ΥΠΟΣΤΗΡΙΞΗΣ.
E18	SERVICE	ΑΝΕΠΑΡΚΗΣ ΚΥΚΛΟΦΟΡΙΑ	ΚΑΛΕΣΤΕ ΤΟ ΚΕΝΤΡΟ ΤΕΧΝΙΚΗΣ ΥΠΟΣΤΗΡΙΞΗΣ.



ΚΩΔΙΚΟΣ	ΣΥΜΒΟΛΟ	ΔΥΣΛΕΙΤΟΥΡΓΙΑ	ΑΝΤΙΜΕΤΩΠΙΣΗ
E21	SERVICE	ΒΛΑΒΗ ΗΛΕΚΤΡΟΝΙΚΗΣ ΠΛΑΚΕΤΑΣ	<p>ΔΙΑΚΟΠΤΕΤΕ ΤΗΝ ΗΛΕΚΤΡΙΚΗ ΤΡΟΦΟΔΟΣΙΑ ΑΠΟ ΤΟΝ ΓΕΝΙΚΟ ΔΙΑΚΟΠΤΗ ΚΑΙ ΑΚΟΛΟΥΘΩΣ ΤΗΝ ΕΠΑΝΑΦΕΡΕΤΕ. ΜΟΛΙΣ ΕΞΑΦΑΝΙΣΤΕΙ Ο ΚΩΔΙΚΟΣ ΣΦΑΛΜΑΤΟΣ ΑΠΟ ΤΗΝ ΟΘΟΝΗ Ο ΛΕΒΗΤΑΣ ΤΙΘΕΤΑΙ ΣΕ ΛΕΙΤΟΥΡΓΙΑ.</p> <p>ΑΝ ΤΟ ΠΡΟΒΛΗΜΑ ΕΞΑΚΟΛΟΥΘΕΙ ΝΑ ΥΦΙΣΤΑΤΑΙ ΚΑΛΕΣΤΕ ΤΟ ΚΕΝΤΡΟ ΤΕΧΝΙΚΗΣ ΥΠΟΣΤΗΡΙΞΗΣ.</p>
E22	SERVICE	ΑΙΤΗΣΗ ΠΡΟΓΡΑΜΜΑΤΙΣΜΟΥ ΠΑΡΑΜΕΤΡΩΝ	<p>ΔΙΑΚΟΠΤΕΤΕ ΤΗΝ ΗΛΕΚΤΡΙΚΗ ΤΡΟΦΟΔΟΣΙΑ ΑΠΟ ΤΟΝ ΓΕΝΙΚΟ ΔΙΑΚΟΠΤΗ ΚΑΙ ΑΚΟΛΟΥΘΩΣ ΤΗΝ ΕΠΑΝΑΦΕΡΕΤΕ. ΜΟΛΙΣ ΕΞΑΦΑΝΙΣΤΕΙ Ο ΚΩΔΙΚΟΣ ΣΦΑΛΜΑΤΟΣ ΑΠΟ ΤΗΝ ΟΘΟΝΗ Ο ΛΕΒΗΤΑΣ ΤΙΘΕΤΑΙ ΣΕ ΛΕΙΤΟΥΡΓΙΑ.</p> <p>ΑΝ ΤΟ ΠΡΟΒΛΗΜΑ ΕΞΑΚΟΛΟΥΘΕΙ ΝΑ ΥΦΙΣΤΑΤΑΙ ΚΑΛΕΣΤΕ ΤΟ ΚΕΝΤΡΟ ΤΕΧΝΙΚΗΣ ΥΠΟΣΤΗΡΙΞΗΣ.</p>
E35	RESET	ΔΥΣΛΕΙΤΟΥΡΓΙΑ ΙΟΝΙΣΜΟΥ ΦΛΟΓΑΣ	<p>ΠΙΕΖΕΤΕ ΤΟ ΜΠΟΥΤΟΝ RESET  ΤΟΥ ΠΙΝΑΚΑ ΕΛΕΓΧΟΥ ΓΙΑ ΕΠΑΝΑΡΥΘΜΙΣΗ ΤΗΣ ΔΥΣΛΕΙΤΟΥΡΓΙΑΣ. ΜΟΛΙΣ ΕΞΑΦΑΝΙΣΤΕΙ Ο ΚΩΔΙΚΟΣ ΣΦΑΛΜΑΤΟΣ ΑΠΟ ΤΗΝ ΟΘΟΝΗ Ο ΛΕΒΗΤΑΣ ΤΙΘΕΤΑΙ ΣΕ ΛΕΙΤΟΥΡΓΙΑ.</p>
E40	SERVICE	ΤΑΣΗ ΤΡΟΦΟΔΟΣΙΑΣ	<p>ΚΑΛΕΣΤΕ ΤΟ ΚΕΝΤΡΟ ΤΕΧΝΙΚΗΣ ΥΠΟΣΤΗΡΙΞΗΣ.</p>



1.1.10. ΚΩΔΙΚΟΙ ΕΝΔΕΙΞΗΣ ΕΝΕΡΓΩΝ ΛΕΙΤΟΥΡΓΙΩΝ

ΚΩΔΙΚΟΣ	ΛΕΙΤΟΥΡΓΙΑ	ΑΝΤΙΜΕΤΩΠΙΣΗ
F08	ΑΝΤΙΠΑΓΩΤΙΚΗ ΠΡΟΣΤΑΣΙΑ ΘΕΡΜΑΝΣΗΣ ΕΝΕΡΓΟΠΟΙΗΜΕΝΗ	ΠΕΡΙΜΕΝΕΤΕ ΤΗΝ ΟΜΑΛΗ ΟΛΟΚΛΗΡΩΣΗ ΤΗΣ ΛΕΙΤΟΥΡΓΙΑΣ
F33	ΚΥΚΛΟΣ ΕΞΑΕΡΩΣΗΣ ΤΗΣ ΕΓΚΑΤΑΣΤΑΣΗΣ ΣΕ ΛΕΙΤΟΥΡΓΙΑ	ΠΕΡΙΜΕΝΕΤΕ ΤΗΝ ΟΜΑΛΗ ΟΛΟΚΛΗΡΩΣΗ ΤΗΣ ΛΕΙΤΟΥΡΓΙΑΣ



1.1.11. ΣΥΝΤΗΡΗΣΗ

Για την ομαλή και ασφαλή λειτουργία του λέβητα προτείνεται ο ετήσιος έλεγχος του μέσω του δικτύου τεχνικής υποστήριξης RADIANT.

Η ακριβής και συνεπής συντήρηση είναι πάντα αιτία μικρότερης δαπάνης της διαχείρισης της εγκατάστασης.

1.1.12. ΚΑΘΑΡΙΣΜΟΣ ΤΟΥ ΚΑΛΥΜΜΑΤΟΣ

Καθαρίστε το κάλυμμα της συσκευής με ένα υγρό πανί και λίγο σαπούνι ουδέτερου PH.



ΠΡΟΕΙΔΟΠΟΙΗΣΗ

ΜΗΝ χρησιμοποιείτε αποξεστικά

απορρυπαντικά ή σε σκόνη που μπορούν να προκαλέσουν εκδορές στο εξωτερικό κάλυμμα ή στα πλαστικά μέρη του πίνακα ελέγχου.

1.1.13 ΑΝΑΚΥΚΛΩΣΗ

Η συσκευή και όλα τα εξαρτήματα της πρέπει να ανακυκλώνονται σύμφωνα με την ισχύουσα νομοθεσία.



Η χρήση του συμβόλου RAEE
(Απόβλητα ηλεκτρικού &
ηλεκτρονικού εξοπλισμού)

επισημαίνει την αδυναμία ανακύκλωσης της συσκευής σαν οικιακό απόβλητο.

Η σωστή ανακύκλωση αυτού του προϊόντος συμβάλλει στην αποφυγή αρνητικών επιπτώσεων για το περιβάλλον και την δημόσια υγεία.

ΣΗΜΕΙΩΣΕΙΣ



ΘΕΡΜΟΛΑ Α.Ε.
ΕΦΑΡΜΟΓΕΣ ΣΥΣΤΗΜΑΤΩΝ ΚΑΥΣΗΣ

Ψαρών 51, 104 39 Αθήνα
Τηλ.: 210 88 40 853
Fax: 210 88 29 962
e-mail: info@thermola.gr
www.thermola.gr